



Mikrowellenherd

BEDIENUNGSANLEITUNG
MODELLE: CMG 2893 DW
CMG 2894 DS

DE

Vor der Verwendung des Mikrowellenherdes lesen Sie diese Anleitung aufmerksam durch und bewahren Sie sie sorgfältig auf.

Wenn Sie die hier enthaltenen Anweisungen befolgen, wird Ihr Mikrowellenherd Ihnen einen hervorragenden Dienst für lange Zeit garantieren.

DIESE BEDIENUNGSANLEITUNG SORGFÄLTIG AUFBEWAHREN.

VORSICHTSMAßNAHMEN ZUR VERMEIDUNG VON ÜBERMÄßIGER ENERGIE-EINSTRALUNG DURCH DIE MIKROWELLEN.

- (a) Den Mikrowellenherd nicht mit geöffneter Tür in Betrieb setzen, da dies eine gefährliche Energieeinstrahlung durch die Mikrowellen verursachen könnte. Achten Sie darauf, die Sicherheitsverschlüsse nicht zu beschädigen oder zu zerstören.
- (b) Keinen Gegenstand zwischen der Vorderseite des Mikrowellenherdes und der Tür stellen und die Dichtungen immer sauber halten.
- (c) **ACHTUNG:** Wenn die Tür oder die Dichtung beschädigt sind, darf der Mikrowellenherd so lange nicht verwendet werden, bis die Beschädigungen von einem qualifizierten Techniker behoben worden sind.

HINWEIS

Wenn das Gerät nicht sauber gehalten wird, könnte seine Oberfläche beschädigt werden. Das würde nicht nur seine Lebensdauer verkürzen, sondern auch zu gefährlichen Situationen führen können.

Technische Eigenschaften

Modelle	CMG 2893 DW - CMG 2894 DS
Nennspannung	230V~50Hz
Eingangsnennleistung (Mikrowellen)	1450W
Ausgangsnennleistung (Mikrowellen)	900 W
Eingangsnennleistung (Grill)	1200 W (oben)+500 W (unten)
Volumen des Mikrowellenherdes	28 L
Durchmesser des Drehtellers	301mm
Außenmaße (BxTxH)	520 x 435 x 335mm
Nettogewicht	16.6 kg

DE

WICHTIGE SICHERHEITSHINWEISE ACHTUNG

Um Feuergefahr, elektrischen Schock, Schaden für den Menschen oder überhöhte Einstrahlung durch die Mikrowellenenergie während des Betriebs des Gerätes zu vermeiden, empfehlen wir, die folgenden Vorsichtsmaßnahmen zu befolgen:

1. **Achtung:** Flüssigkeiten oder andere feste Lebensmittel dürfen nicht in luftdicht verschlossenen Behältern aufgewärmt werden, da sonst Explosionsgefahr besteht.
2. **Achtung:** Reparaturen, bei denen die Schutzvorrichtung entfernt werden muss, welche vor der direkten Einwirkung der Mikrowellen schützt, dürfen nur durch einen qualifizierten Elektrofachmann durchgeführt werden.
3. **Achtung:** Kinder dürfen den Herd nur dann unbeaufsichtigt benutzen, wenn sie hinreichend Anweisungen zur sicheren Behandlung des Gerätes erhalten haben und auch um die Gefahren bei unsachgemäßer Handhabung wissen.
4. **Achtung:** Wenn der Mikrowellenherd in Kombination mit dem Grill verwendet wird, dürfen Kinder das Gerät nur unter der Aufsicht Erwachsener benutzen, da Teile des Gerätes sehr hohe Temperaturen erreichen können (nur für das Modell mit Grill).
5. Nur für die Verwendung in Mikrowellenherden geeignete Utensilien benutzen.
6. Der Herd sollte regelmäßig gereinigt werden und die Lebensmittelreste sofort entfernt werden.
7. Hinweise im Abschnitt "VORSICHTSMAßNAHMEN ZUR VERMEIDUNG ÜBERHÖHTER ENERGIEEINSTRALUNG DURCH DIE MIKROWELLEN" lesen und befolgen.
8. Bei Erwärmen von Gargut in Behältnissen aus Kunststoff oder Karton: angesichts der bestehenden Entflammungsgefahr öfter eine Kontrolle durchführen.
9. Bei Rauchentwicklung das Mikrowellengerät ausschalten bzw. den Stecker aus der Steckdose ziehen und die Tür zum Ersticken der Flammen geschlossen halten.
10. Speisen nicht zu lange und intensiv garen.
11. Den Herd nicht als Aufbewahrungsbehälter verwenden. Kein Brot, Kekse, u.s.w. im Mikrowellenherd aufbewahren.
12. Bevor Sie Speisen in Papier- oder Plastiktüten in den Mikrowellenherd geben, entfernen Sie metallhaltige Verschlüsse oder Drahtclips von der Verpackung.
13. Mikrowellenherd gemäß den angegebenen Installationsanleitungen aufstellen.
14. Eier mit Schale und hart gekochte Eier dürfen nicht im Mikrowellenherd erwärmt werden, da sie u.U. selbst nach dem Ende der Mikrowellenerwärmung explodieren können.
15. Dieses Gerät nur für die in diesem Handbuch beschriebenen Anwendungen benutzen. Keine ätzenden Stoffe oder Dämpfe in diesem Gerät verwenden. Dieser Mikrowellenherd ist ausschließlich für das Wärmen von Speisen und nicht für industrielle oder Laborzwecke konzipiert.

16. Sollte das serienmäßige Kabel beschädigt sein, muss es vom Hersteller, von seinem Wartungsdienst oder von qualifiziertem Fachpersonal ersetzt werden, damit jede Gefährdung vermieden wird.
17. Das Hausgerät nicht im Freien aufstellen, lagern oder verwenden.
18. Den Mikrowellenherd nicht in der Nähe von Wasser, im nassen Spülbecken oder in der Nähe eines Schwimmbads verwenden.
19. Netzkabel von warmen Oberflächen fern halten und den Mikrowellenherd nie abdecken.
20. Netzkabel nicht an der Tischkante oder an der Arbeitsfläche hängen lassen.
21. Die Missachtung der üblichen Reinigungsarbeiten könnte zu einer Beschädigung der Oberflächen des Mikrowellenherdes führen, welche die Lebensdauer des Gerätes verkürzen und gefährliche Situationen verursachen könnte.
22. Babyflaschen und Behältnisse mit Babynahrung nach dem Erwärmen schütteln bzw. den Inhalt umrühren und die Temperatur prüfen, um Verbrennungen zu vermeiden.
23. Das Erwärmen von Getränken im Mikrowellengerät kann bei Erreichen der Höchsttemperatur zum plötzlichen Hochspritzen führen. Daher Behälter vorsichtig handhaben.

Hinweise zur Vermeidung von Gefahren für den Menschen Installation mit Erdungsanschluss

GEFAHR

Gefahr des elektrischen Schlages

Das Berühren von einigen Teilen kann ernste Schäden oder sogar den Tod verursachen. Das Gerät nicht eigenmächtig auseinandernehmen.

ACHTUNG

Gefahr des elektrischen Schlages

Eine unsachgemäße oder nicht vorhandene Erdung kann einen elektrischen Schlag verursachen. Das Gerät nur ans Netz anschließen und betreiben, wenn dieses mit einer ordnungsgemäßen Erdung versehen ist.

REINIGUNG

Versichern Sie sich, das der Mikrowellenherd vom elektrischen Strom abgetrennt ist.

1. Die Innenflächen des Mikrowellenherdes nach jeder Verwendung mit einem feuchten Tuch reinigen.
2. Das Zubehör mit Laugenwasser wie üblich reinigen.
3. Der Türrahmen, die Dichtung und die Nebenteile müssen bei Bedarf mit einem feuchten Tuch sorgfältig gereinigt werden.

Gefährdung für den Menschen vermeiden: ERDUNG

Das Gerät muss geerdet werden. Der Erdungsanschluss reduziert bei einem eventuellen Kurzschluss die Schlaggefahr, da der Strom über das Kabel abgeleitet wird. Ihr Gerät wird mit einem Stromkabel geliefert, der mit einem Erdungskabel und einem Erdungsstecker ausgestattet ist. Der Stecker muss in eine ordnungsgemäß installierte und mit Erdung ausgestattete Steckdose gesteckt werden. Sollten Sie Zweifel über den Erdungsanschluss Ihrer Hausinstallation bzw. über die ordnungsgemäße Erdung des Hausgerätes haben, wenden Sie sich an einen qualifizierten Elektriker oder Elektrofachmann.

Sollte eine Verlängerungsschnur notwendig werden, verwenden Sie ein Drei-Wege-Stromkabel mit einem bipolaren Stecker, der eine Erdungsnut und zwei Erdungsplättchen hat. Eine bipolare Steckdose mit einem Erdungsstecker oder mit einer Erdungsklemme ist für den Mikrowellenherd geeignet.

Das mit dem Hausgerät gelieferte Kabel ist absichtlich kurz, um Stolpergefahr bzw. das Abreißen des Kabels zu vermeiden.

- 1)Die auf dem Netzkabel oder auf der Verlängerungsschnur angegebene Nennspannung sollte mindestens der Nennspannung des Hausgerätes entsprechen.
- 2)Die Verlängerungsschnur muss ein Drei-Wege-Stromkabel mit Erdung sein.
- 3)Das längere Kabel sollte so positioniert werden, dass es nicht vom Tisch oder von der Arbeitsfläche herabhängt. Auf diese Weise können Kinder nicht am Kabel ziehen und niemand kann versehentlich darüber stolpern.

UTENSILIEN

ACHTUNG

Gefährdung für den Menschen

Eventuelle Reparaturen oder Wartungsarbeiten, bei denen die Schutzabdeckung abgenommen werden muss, welche gegen die direkte Einwirkung der Mikrowellen schützt, sind ausschließlich von einem qualifizierten Fachmann durchzuführen.

Schlagen Sie in der Bedienungsanleitung im Abschnitt "Geeignete Materialien für den Mikrowellenherd" bzw. "Ungeeignete Materialien für den Mikrowellenherd" nach.

Auch Utensilien ohne Metall könnten ungeeignet für die Verwendung im Mikrowellenherd sein. Im Zweifelsfalle ist es möglich, das betreffende Utensil mit der folgenden Prozedur zu testen.

Eignungstest:

1. Einen für den Mikrowellenherd geeigneten Behälter mit einer Tasse kalten Wassers (250 ml.) füllen und das betreffende Utensil hineingeben.
2. Bei höchster Temperatur für 1 Min. kochen.
3. Das Utensil vorsichtig berühren. Wenn das leere Utensil heiß ist, darf es nicht im Mikrowellenherd verwendet werden.
4. **Die Kochzeit von 1 Min. nicht übersteigen.**

Geeignete Materialien für den Mikrowellenherd

Aluminiumfolie	Nur zum Schutz. Kleine, glatte Stücke können als Abdeckung für dünne Fleisch- oder Geflügelstücke verwendet werden, damit die Speisen nicht verkochen. Wenn die Aluminiumfolie zu nah an den Wänden des Mikrowellenherdes anliegt, besteht die Gefahr eines Elektrobogens. Die Alufolie sollte mindestens 2,5 cm entfernt von den Wänden des Mikrowellenherdes positioniert werden.
Steingut	Gebrauchshinweise des Herstellers beachten. Der Boden eines Steingut-Behälters muss mit mindestens 5 mm Abstand zur Drehplatte positioniert werden. Eine unsachgemäße Verwendung kann zum Bruch der Drehplatte führen.
Teller	Nur Teller verwenden, die mikrowellengeeignet sind. Gebrauchshinweise des Herstellers befolgen. Keine gebrochenen oder angeschlagenen Teller verwenden.
Schraubgläser	Deckel stets abnehmen. Nur zum Erwärmen der Speisen verwenden. Viele Schraubgläser sind nicht hitzebeständig und könnten brechen.
Glasschüsseln	Nur hitzebeständige und für den Mikrowellenherd geeignete Glasbehälter verwenden. Versichern Sie sich, dass sie keinen Metallrand haben. Keine gebrochenen oder angeschlagenen Glasschüsseln verwenden.
Schlauchfolien und Backschläuche für die Mikrowelle	Gebrauchshinweise des Herstellers befolgen. Nicht mit Metallverschlüssen verschließen. Folien einschneiden, damit der Dampf austreten kann.
Pappteller und Pappbehälter	Fürs Kochen oder Erwärmen nur für kurze Zeit. Während des Garvorgangs den Mikrowellenherd nicht unbeaufsichtigt lassen.

Küchenpapier	Kann zum Abdecken der Speisen während des Erwärms verwendet werden, um das Fett aufzunehmen. Nur für kurzes Erwärmen unter Aufsicht verwenden.
Pergamentpapier	Als Abdeckung zum Vermeiden von Spritzern oder als Deckel gegen Dampf verwenden.
Kunststoff	Nur für Mikrowellenherde geeignete Kunststoffarten verwenden. Bedienungsanleitung des Herstellers befolgen. Der Kunststoff sollte mit dem Zeichen „Für Mikrowellen geeignet“ gekennzeichnet sein. Einige Kunststoffbehälter werden weich, wenn der Inhalt sich erwärmt. Luftdicht verschlossene Kochbeutel oder Tüten sollten angeschnitten oder gelöchert werden, wie auf der Verpackung angegeben.
Klarsichtfolie	Nur für die Mikrowellenherde geeignete Folie verwenden. Zum Abdecken der Speisen während des Kochens verwenden, um die Feuchtigkeit zu erhalten. Versichern Sie sich, dass die Klarsichtfolie die Speisen nicht berührt.
Thermometer	Nur die für die Mikrowellenherde geeigneten Thermometer (für Fleisch und Süßigkeiten) verwenden.
Butterbrotpapier	Als Abdeckung zum Vermeiden von Spritzern und zum Erhalten der Feuchtigkeit verwenden.

Ungeeignete Materialien für die Mikrowellenherde

DE

Aluminiumtablets	Gefahr der Lichtbogenbildung. Speisen in mikrowellengeeignete Teller verlegen.
Pappbehälter für Lebensmittel mit Metallhandgriffen	Gefahr der Lichtbogenbildung. Die Speisen auf für die Mikrowellenherde geeignete Teller legen.
Metallwerkzeuge	Das Metall reflektiert die Mikrowellen und die Speisen werden nicht erwärmt. Gefahr von Lichtbogenbildung.
Metallverschlüsse	Gefahr von Lichtbogenbildung. Das Metall könnte einen Brand im Inneren des Mikrowellenherdes verursachen.
Papiertüten	Sie könnten einen Brand im Inneren des Mikrowellenherdes verursachen.
Polystyren- bzw. Polyurethanbehälter	Wenn diese Behälter zu hohen Temperaturen ausgesetzt werden, könnten sie schmelzen oder den Inhalt kontaminieren.
Holz	Nachdem das Holz im Mikrowellenherd verwendet wurde, trocknet es aus und könnte brechen oder zersplittern.

MIKROWELLENHERD INSTALLIEREN

Bauteile und Zubehör des Mikrowellenherds

Entfernen Sie die Verpackung und nehmen Sie die Zubehörteile aus dem Garraum heraus.

Der Mikrowellenherd wird mit den folgenden Zubehörteilen geliefert:

- 1 Keramikdrehteller
- 1 Drehring
- 1 Bedienungsanleitung

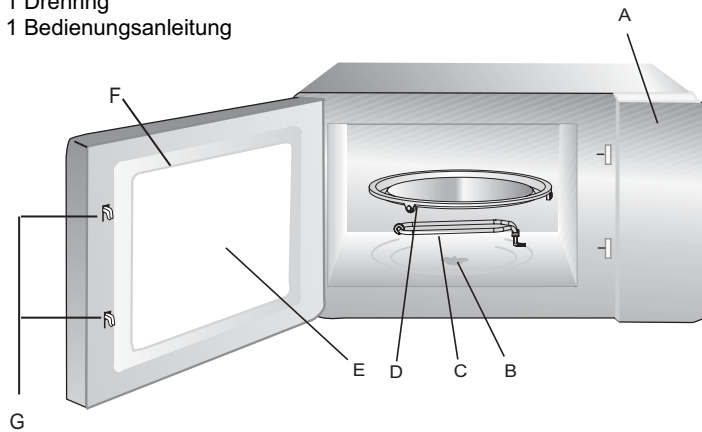

DE















Gitterrost (nur für Modelle mit Grill)

- A) Schaltbrett
- B) Achse des Drehtellers
- C) Grillheizung
- D) Keramiksteller
- E) Sichtfenster
- F) Tür
- G) Sicherheitsverriegelungssystem

Sollte die Tür während des Betriebs offen bleiben, schalten Sie das Gerät aus.

HINWEISE ZUR RICHTIGEN BENUTZUNG DES ZUBEHÖRS

Betriebsart		Zubehörteil	Abbildung
Mikrowellen		Keramikteller + Grillrost	
Kombibetrieb			
Auftauen			
Gemüse			
Auto Aufwärmen			
Fleisch			
Nudeln			
Kartoffeln			
Suppe			
Grill			
Geflügel			
Pizza			

DE

Um beste Kochergebnisse zu erzielen, empfehlen wir, die Speisen auf folgender Art und Weise zuzubereiten:

- 1) Bei den Kochprogrammen Mikrowelle, Kombi und Auftauen verwenden Sie bitte den Keramikteller und den Gitterrost, legen Sie die Speisen dabei direkt auf den Rost.
- 2) Wenn der Grill in Betrieb ist, verwenden Sie nur den Keramikteller und legen Sie das Gargut direkt in den Teller hinein.

Installation des Drehtellers

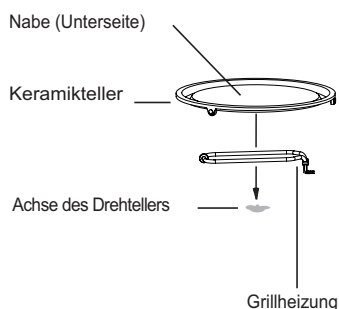

- a. Den Keramikteller nie falsch herum legen. Die Drehung der Keramikplatte darf nie behindert werden.
- b. Mikrowellenherd nie ohne Keramikteller und Trägering betreiben: beide Teile müssen stets zum Kochen benutzt werden.
- c. Die Speisen und Behälter müssen zum Erwärmen immer auf die Keramikplatte gestellt werden.
- d. Sollten der Keramikteller oder der Drehring beschädigt werden oder einen Sprung aufweisen, wenden Sie sich an den zuständigen Kundendienst.

Installation auf der Arbeitsfläche

Verpackung entfernen und Zubehör entnehmen. Überprüfen Sie den Mikrowellenherd und vergewissern Sie sich, dass das Gerät keinen Transportschaden am Gehäuse oder an der Tür erlitten hat. Sollte der Mikrowellenherd beschädigt sein, darf es nicht installiert werden.

Innenraum: Alle Schutzfolien aus den Oberflächen des Innenraums des Mikrowellenherdes entfernen.

Die im Garraum des Mikrowellenherdes geklebte, feine, hellbraune Verkleidung nicht lösen, da sie zum Schutz des Magnetrons dient.

Installation

1. Wählen Sie eine ebene Oberfläche mit genug Raum für die Lüftungsein- und -auslässe.

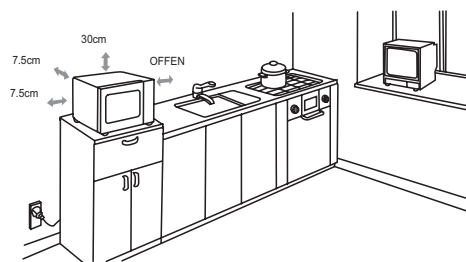

Zwischen dem Mikrowellenherd und den angrenzenden Wänden muss ein Mindestabstand von 7,5 cm eingehalten werden. Eine Seite muss offen bleiben.

- (1) Über dem Gerät einen Abstand von mindestens 30 cm lassen.
 - (2) Die Füßchen aus der Unterseite des Mikrowellenherdes nicht entfernen.
 - (3) Achten Sie darauf, dass die Lüftungsein- und -auslässe nicht versperrt sind, damit das Gerät nicht beschädigt wird.
 - (4) Den Mikrowellenherd möglichst weit entfernt von Fernseher oder Radio aufstellen. Der Betrieb des Mikrowellenherdes kann Empfangsstörungen oder Bildinterferenzen verursachen.
2. Den Mikrowellenherd an einer Standardhaussteckdose verbinden. Versichern Sie sich, dass die Spannung und die Frequenz den Nennwerten Ihrer Hausinstallation entsprechen.

ACHTUNG: Den Mikrowellenherd nicht auf Hausgeräte installieren, die Wärme erzeugen (auch Kühlschränke). Wenn das Gerät in der Nähe oder direkt auf einer Wärmequelle installiert wird, könnte es beschädigt werden, und der Garantieanspruch würde verfallen.



Die zugängliche Oberfläche kann beim Betrieb heiß werden.

BEDIENUNGSANLEITUNG

Dieser Mikrowellenherd verwendet zur Einstellung der Kochparameter eine elektronische Steuerung, die es gestattet, den unterschiedlichsten Bedürfnissen gerecht zu werden.

1. Uhr einstellen

Sobald die Mikrowelle an der Steckdose verbunden wird, zeigt das Display "0:00".

1) Drücken Sie **"CLOCK/PRE-SET"**, die Ziffern der Stunden werden blinken.

2) Knopf "" drehen, um die Stunden einzustellen. Die eingegebene Zahl muss zwischen 0 und 23 liegen.

3) Drücken Sie **"CLOCK/PRE-SET"**, die Ziffern der Minuten werden blinken.

4) Knopf "" drehen, um die Minuten einzustellen. Die Zahl für die Minuten muss zwischen 0 und 59 liegen.

5) Drücken Sie **"CLOCK/PRE-SET"** um die Uhrzeiteinstellung zu bestätigen.

Hinweis: Wenn sie während der Einstellung **"STOP/CLEAR"** drücken, verlässt das Gerät die Funktion zur Einstellung der Uhr.

DE

2. Kochen mit Startzeitvorwahl

Hinweis: Die Uhr muss richtig eingestellt sein (s. oben Punkt 1)

1) Kochprogramm einstellen. Es ist möglich, bis zu 3 Programmen einzustellen. Diese Funktion kann nicht für das Auftauen gewählt werden.

2) Drücken Sie **"CLOCK/PRE-SET"**, die Ziffern der Stunden fangen an zu blinken.

3) Knopf "" drehen, um die Stundenzahl einzustellen.

4) Drücken Sie **"CLOCK/PRE-SET"**, die Ziffern der Minuten blinken.

5) Knopf "" drehen, um die Minuten einzustellen.

6) Drücken Sie **"START/EXPRESS"** um die Einstellung zu beenden.

Hinweis: Vor der Startzeitvorwahl muss die Uhr richtig eingestellt werden, sonst kann die Funktion Startzeitvorwahl nicht funktionieren.

3. Kochen mit Mikrowellen

1) Drücken Sie **“MICROWAVE”** um die gewünschte Leistung einzustellen. Die verschiedenen Leistungsstufen sind in der unten stehenden Tabelle angegeben.

2) Knopf  drehen, um die Garzeit einzustellen.

3) Drücken Sie **“START/EXPRESS”** um den Garvorgang zu starten, oder **“STOP/CLEAR”** um Ihre Einstellungen zu löschen.

Tabelle Leistungsstufen für die Mikrowellen

Drücken	1 Mal	2 Mal	3 Mal	4 Mal	5 Mal	Zubehör
Leistungsstufe	sehr hoch	hoch	mittel	niedrig	sehr niedrig	
Anzeige	P100	P80	P50	P30	P10	

Hinweis: Die Kochzeit lässt sich in folgenden Zeitschritten einstellen:

DE

0—1 Minuten : in 5-Sekunden Schritten;

1—5 Minuten : in 10-Sekunden Schritten;

5—10 Minuten : in 30-Sekunden Schritten

10—30 Minuten : in 1-Minute Schritten

30—95 Minuten : in 5-Minuten Schritten



4. Kochen mit Grill

1) Drücken Sie **“GRILL”** um die gewünschte Betriebsart auszuwählen, entsprechend der unten stehenden Tabelle.

2) Knopf  drehen, um die Kochzeit einzustellen.

3) **“START/EXPRESS”** drücken, um den Garvorgang zu starten.

Tabelle Grillfunktionen und Leistung

Drücken	Anzeige	Obere Grillheizung	untere Grillheizung	Zubehör
1 Mal	G-1	100%		
2 Mal	G-2	100%	100%	
3 Mal	G-3		100%	

5. Kombinationsbetrieb

- 1) Drücken Sie **“COMBI”**, um den gewünschten Kombinationsbetrieb auszuwählen, entsprechend der unten stehenden Tabelle.

-
- 2) Knopf “” drehen, um die Kochzeit einzustellen.

-
- 3) **“START/EXPRESS”** drücken, um den Garvorgang zu starten.

Tabelle Kombibetrieb

Drücken	Anzeige	Leistung Mikrowellen	Leistung Grill	Zubehör
1 Mal	C-1	30%	70%	
2 Mal	C-2	55%	45%	
3 Mal	C-3	24%	76%	

6. Schnellstart und Betriebszeit verlängern

- 1) Wenn der Ofen in Betriebsbereitschaft ist, können Sie **“START/EXPRESS”** drücken, um den Garvorgang bei Höchstleistung im Mikrowellenbetrieb sofort zu starten. Bei jedem weiteren Drücken verlängert sich die Kochzeit um eine Minute. DE
- 2) Im Grill-, Mikrowellen- oder Kombibetrieb können Sie durch Drücken von **“START/EXPRESS”** die Garzeit um jeweils eine Minute verlängern. Bei mehreren aufeinander folgenden Kochprogrammen wird nur das letzte Programm verlängert. Die maximal einstellbare Zeit ist 95 Minuten.

7. Auftauen nach Gewicht (automatisches Auftauen)

- 1) Drücken Sie **“DEFROST”** einmal, das Display zeigt dEF1.

-
- 2) Knopf “” drehen, um das Gewicht der aufzutauenden Speise einzustellen.

-
- 3) Drücken Sie **“START/EXPRESS”** um den Auftauvorgang zu starten.
-

8. Auftauen nach Zeit

1) Drücken Sie **“DEFROST” 2 Mal**. Die LED-Anzeige zeigt dEF2.

2) Knopf  drehen, um die Auftauzeit einzustellen.

3) **“START/EXPRESS”** drücken, um den Auftauvorgang zu starten.

Wichtig: Verwenden Sie für die Auftauprogramme am besten den Keramikteller zusammen mit dem speziellen Gitterrost, wie in der Tabelle "HINWEISE ZUR RICHTIGEN BENUTZUNG DES ZUBEHÖRS" angegeben.

9. Automatische Kochprogramme

1) Knopf  im Uhrzeigersinn drehen, um das gewünschte Kochprogramm entsprechend der Tabelle auf Seite 16 auszuwählen.

2) **“START/EXPRESS”** drücken, um Ihre Wahl zu bestätigen.

3) Knopf  drehen, um das Gewicht der Speisen einzugeben.

DE

4) **“START/EXPRESS”** drücken, um den Garvorgang zu starten.

WICHTIG: Geflügel und Pizza müssen direkt auf dem Keramikteller gekocht werden.

10. Individuell einstellbare Programmabläufe

Es ist möglich, bis zu drei unterschiedlichen Kochprogrammen in Folge einzustellen. Wenn eines davon das Auftauen ist, wird dieses automatisch als erstes Programm durchgeführt.

Beispiel: Sie wollen eine Speise 10 Minuten lang mit der höchsten Mikrowellenleistung kochen, dann 15 Minuten mit 80% der Leistung weitergaren:

Gehen Sie wie folgt vor:

1) Drücken Sie **“MICROWAVE”** einmal: das Display zeigt P100.

2) Knopf  drehen, um die Kochzeit auf 10 Minuten einzustellen.

3) **“MICROWAVE”** zwei Mal drücken, es wird P80 eingeblendet.

4) Knopf  drehen, um die Kochzeit auf 15 Minuten einzustellen.

5) **“START/EXPRESS”** drücken, um den Garvorgang zu starten.

11. Kindersicherung/Sperre

Sperrern: Drücken Sie zum Verriegeln "**STOP/CLEAR**" für 3 Sekunden. Zur Bestätigung, dass die Kindersicherung eingestellt wurde, ertönt ein langes Signal, und das

Display zeigt . Das Bedienfeld ist verriegelt.

Entsperren: Drücken Sie zum Entriegeln "**STOP/CLEAR**" für 3 Sekunden. Zur Bestätigung, dass die Kindersicherung nun aufgehoben wurde, ertönt ein langes Signal, die Anzeige  erlischt und die Uhrzeit wird eingeblendet.

12. Gewählte Einstellungen anzeigen

1) Drücken Sie während des Mikrowellen- bzw. Kombibetriebs auf "**MIKROWAVE**" bzw. "**COMBI**", um die eingestellte Leistung nachzusehen. Diese wird 4 Sekunden lang eingeblendet.

Im Grillbetrieb drücken Sie "**GRILL**", um die Betriebsart des Grills zu prüfen.

2) Während der Startzeitvorwahl drücken Sie "**CLOCK/PRE-SET**", um die eingestellte Startzeit anzuzeigen, die ca. 3 Sekunden blinken wird. Danach zeigt das Display wieder die aktuelle Uhrzeit an.



(3) Um während des Garvorgangs die Uhrzeit anzuzeigen, drücken Sie "**CLOCK/PRE-SET**". Die aktuelle Uhrzeit wird 3 Sekunden lang angezeigt.

ACHTUNG:

Die Kochzeit kann maximal auf 95 Minuten eingestellt werden.

DE

Tabelle der automatischen Kochprogramme

Gericht	Gewicht (g)	Anzeige	Zubehör
Gemüse	200	200	
	300	300	
	400	400	
	500	500	
Auto Erwärmung	150	150	
	250	250	
	350	350	
	400	400	
Fleisch	200	200	
	300	300	
	350	350	
	400	400	
	500	500	
	600	600	
Nudeln	50 (Wasser 450 ml)	50	
	100 (Wasser 800 ml)	100	
	150 (Wasser 1200 ml)	150	
Kartoffeln	1 (ca. 230g)	1	
	2 (ca. 460g)	2	
	3 (ca. 690g)	3	
Suppe	500	500	
	750	750	
	1000	1000	
Geflügel	600	600	
	1000	1000	
	1400	1400	
Pizza	300	300	
	400	400	
	500	500	
	600	600	

DE

Fehlersuche

NORMAL	
Interferenz des Mikrowellenherdes mit dem Fernsehempfang	Während des Betriebs des Mikrowellenherdes ist es möglich, dass Empfangsstörungen und Bildinterferenzen auftreten. Es handelt sich um ein ganz normales Phänomen, ähnlich wie bei anderen kleinen Hausgeräten wie Mixer, Staubsauger, oder elektrischen Ventilatoren.
Schwaches Licht	Wird die Mikrowelle bei kleiner Leistung betrieben, kann das Licht des Mikrowellenherdes schwächer werden. Es ist ganz normal.
Dampf sammelt sich auf der Tür an, warme Luft entweicht aus den Lüftungsschlitzen	Während des Kochens kann Feuchtigkeit aus den Speisen entweichen. Ein Teil von diesem Dampf wird aus den Lüftungsschlitzen ausgestoßen. Ein anderer Teil könnte sich auf den kalten Oberflächen wie z.B. die Tür des Mikrowellenherdes niederschlagen. Es ist ganz normal.
Der Mikrowellenherd wird versehentlich ohne Speisen eingeschaltet	Der Betrieb des Mikrowellenherdes für kurze Zeit ohne Speisen in seinem Inneren verursacht keinen Schaden. Es empfiehlt sich jedoch, diese Situation zu vermeiden.

DE

Problem	Mögliche Ursache	Lösung
Der Mikrowellenherd schaltet sich nicht ein	Das Netzkabel ist nicht richtig in der Steckdose gesteckt	Stecker aus der Steck-Steckdose ziehen, nach 10 Sekunden wieder einstecken
	Die Schmelzsicherung hat ausgelöst oder automatischer Schalter ist defekt	Schmelzsicherung ersetzen oder automatischen Schalter wieder einstellen (nach Reparatur durch den Werkkundendienst)
	Probleme mit der Steckdose	Steckdose mit einem anderen Hausgerät kontrollieren
Der Mikrowellenherd wärmt nicht	Die Tür ist nicht richtig geschlossen	Die Tür richtig schließen
Die Glasplatte macht Geräusche während des Betriebs des Mikrowellenherdes	Rollen des Drehtellers verschmutzt oder Speisereste am Geräteboden	Abschnitt "Reinigung und Wartung des Mikrowellenherdes" lesen und Speisereste entfernen bzw. Rollen reinigen.

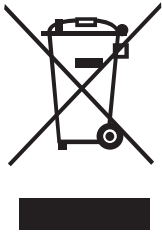

Dieses Elektrohaushaltsgerät ist entsprechend der EU-Richtlinie 2002/96/CE über Elektro- und Elektronik-Altgeräte (WEEE) gekennzeichnet. Bitte sorgen Sie dafür, dass das Gerät ordnungsgemäß entsorgt wird, damit mögliche negative Auswirkungen auf Umwelt und Gesundheit vermieden werden, die bei einer unsachgemäßen Entsorgung des Altgerätes entstehen könnten.

Das Symbol auf dem Produkt bedeutet, dass dieses Gerät nicht in den normalen Hausmüll gehört, sondern den jeweiligen kommunalen Rücknahmesystemen für Elektro- und Elektronik-Altgeräte übergeben werden muss. Die Entsorgung muss im Einklang mit den geltenden Umweltrichtlinien für die Abfallentsorgung erfolgen. Für nähere Informationen über Entsorgung und Recycling dieses Produktes wenden Sie sich bitte an Ihre kommunalen Einrichtungen (Umweltamt) oder an die Abfallentsorgungsgesellschaft Ihrer Stadt bzw. an Ihren Händler.